

Type de pose :

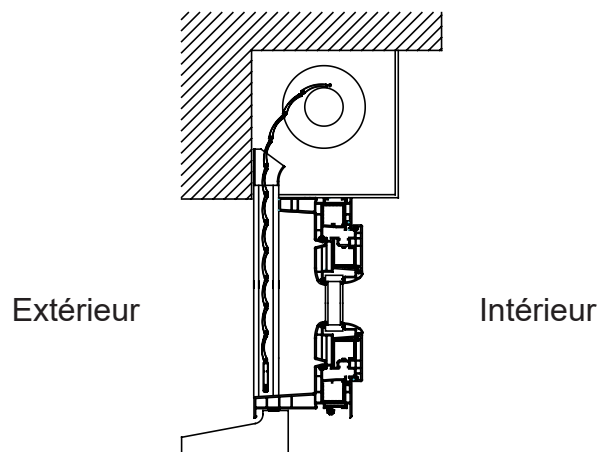

## 1 - Fixation des coulisses

- Repérer le haut des coulisses



- Repérer les tulipes

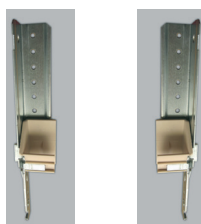

- Insérer les tulipes dans les coulisses

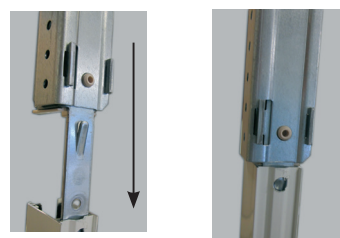

- Insérer les coulisses dans le coffre, par l'extérieur suivant le schéma ci-dessous en respectant le sens droite/gauche et le sens intérieur / extérieur

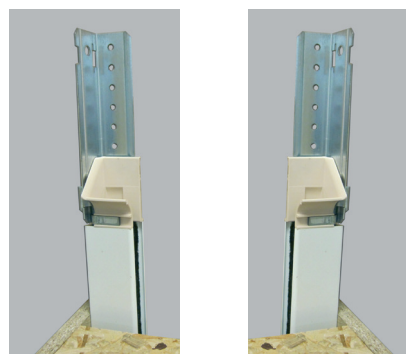
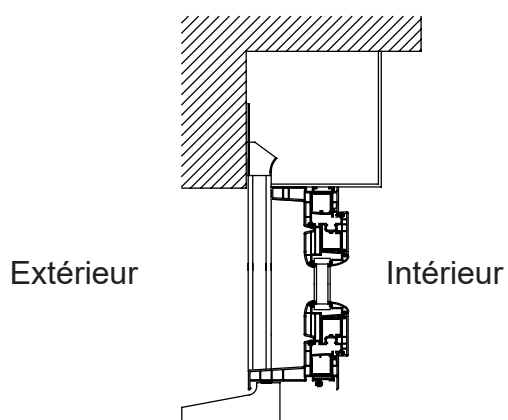

Vue intérieure

- Repérer les équerres de support



- Assembler les équerres et les coulisses

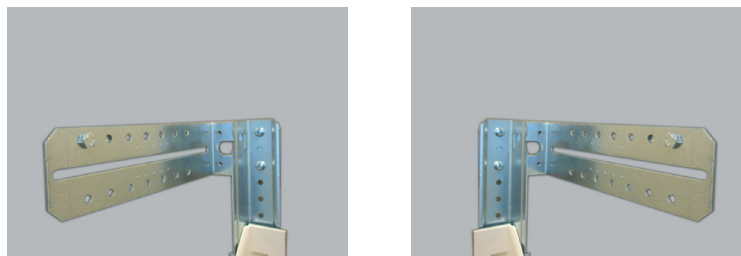

- Mettre les coulisses de niveau ( caler si nécessaire ) et fixer les avec la visserie adaptée



- Fixer les jambes de force



## 2 - Fixation du tube

- Enlever le clip du support moteur et visser le sur l'équerre support, sans le bloquer

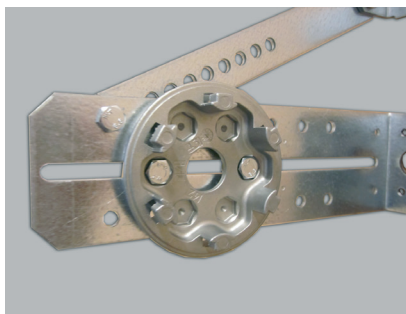

- Enlever la goupille du coussinet et visser le sur l'équerre support, sans le bloquer

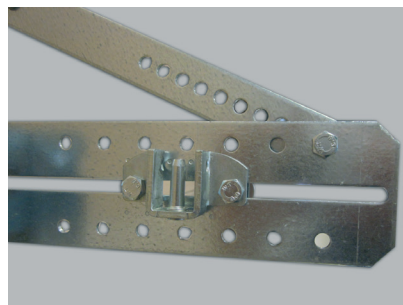

- Insérer l'ensemble tube / moteur et remettre le clip

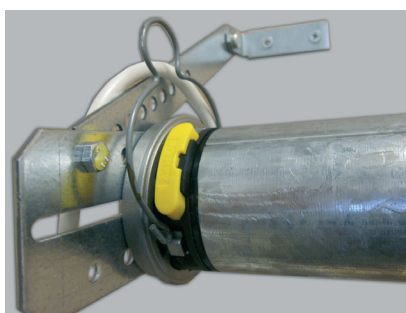

- Insérer l'embout télescopique dans le téton du coussinet, remettre la goupille et bloquer la bague d'arrêt

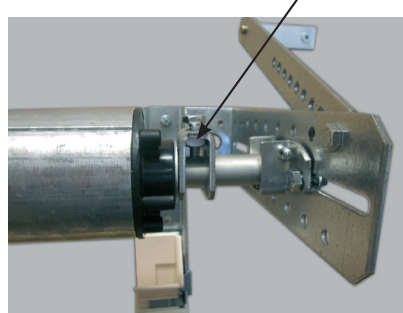

## 3 - Mise en place du tablier

- Insérer le tablier dans les coulisses



**Risque de rayures**



- Insérer les attaches dans la première lame du tablier

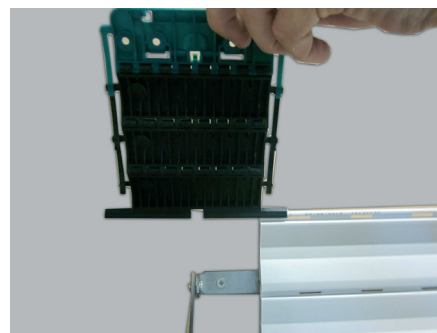

## 4 - Raccordement électrique

- Couper l'alimentation secteur  
- Connecter le moteur suivant les indications du tableau ci-contre

**L'installation doit être conforme à la norme NFC-15100**

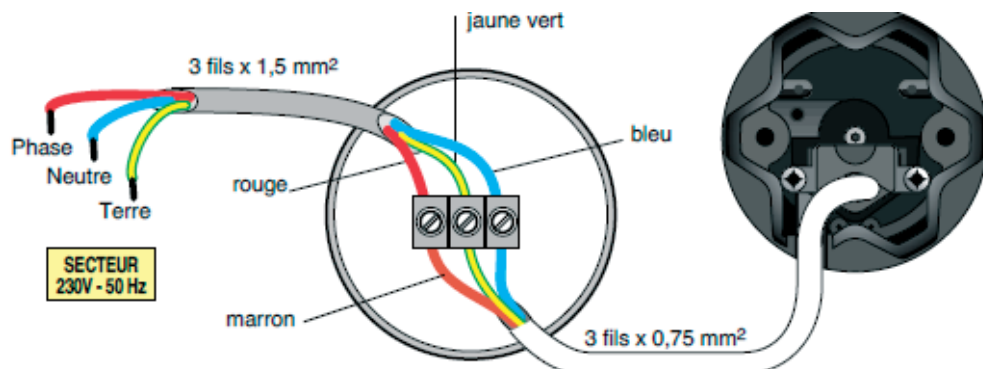

## 5 - Fixation des verrous

- Tourner le tube de façon à voir les encoches rectangulaires du tube, les 2 verrous d'extrémités doivent se trouver à environ 10cm du bord du tablier

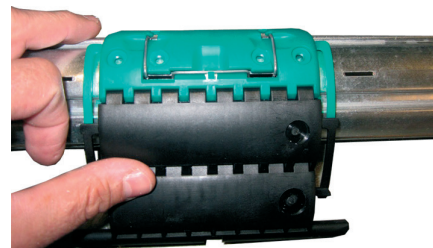

- Déclipper le fil métallique des verrous et positionner les 2 ergots métalliques dans les encoches rectangulaires du tube, reclipper le fil

## 6 - Mise en service

- Mettre le volet sous tension après installation
- Repérer la commande du volet dans le colis d'accessoires



Smoove Origin io



Situ 1 io



Situ 5 io



Chronis io

## 7 - Blocage du tablier

- Positionner le tablier en position haute
- Positionner le tablier parallèlement au mur avec un jeu d'environ 15 mm ou placer les lames dans l'alignement de la coulisse



- Bloquer le support moteur ainsi que le coussinet avec une clé de 10

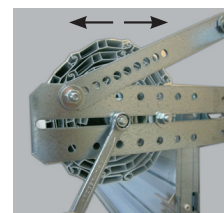

## 8 - Cas d'un galet anti flexion ( largeur supérieure à 1600 mm )

- Positionner le tablier en position basse
- Placer la roulette à l'axe du tablier
- Placer la roulette au contact du tablier
- Fixer la roulette avec la visserie adaptée

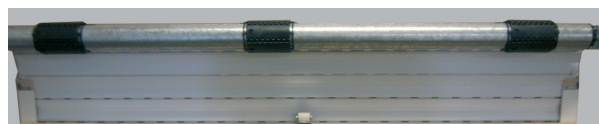
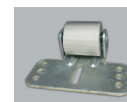

## 9 - Finition

- Réaliser un joint de silicone le long des coulisses
- Si l'espace est trop important insérer un fond de joint

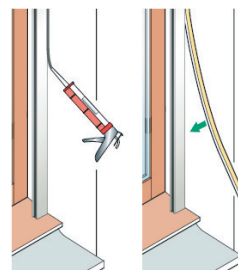

## 10 - Utilisation des émetteurs

### Inversion du sens de rotation (si nécessaire)

**!** Un moteur Oximo io doit avoir au moins 2 aller/retour complets  
**Nb :** la manipulation est identique pour les Situio 1 et 5 io et la Chronis io

#### Smoove Origin io



Arrêter le volet hors de ses fins de course

#### Smoove Origin io



Bref mouvement

#### Smoove Origin io

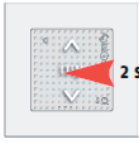

Valider

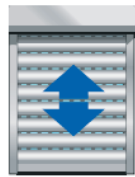

Bref mouvement, le sens de rotation est inversé

Confirmation à exécuter dans les 5 secondes

### Ajout ou suppression d'un deuxième émetteur à l'aide du premier émetteur codé

#### Depuis une commande individuelle déjà codée

**Nb :** avec Situio 5 io, sélectionner au préalable le canal souhaité

#### Smoove Origin io

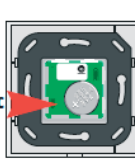

Arrière Smoove Origin io

#### Situio 1 ou 5 io

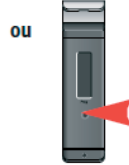

Arrière Situio io

#### Chronis io



Arrière Chronis io

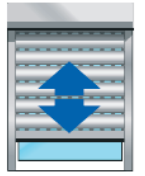

Bref mouvement

#### Emetteur io-homecontrol à ajouter ou à supprimer

#### Smoove Origin io

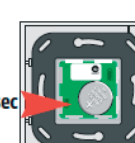

Arrière Smoove Origin io

#### Situio 1 ou 5 io

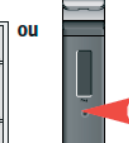

Arrière Situio io

#### Chronis io



Arrière Chronis io



Bref mouvement OK

Votre émetteur est programmé ou effacé

**!** Cette opération doit se faire dans les 2 minutes qui suivent le réveil du moteur  
 Relâcher la touche dès le bref mouvement du volet

### Ajout ou suppression d'une commande générale avec Situio 1 ou 5 io ou Chronis io

#### Appariement de la Situio 1 ou 5 io ou Chronis io à un moteur

#### Depuis la commande individuelle

#### Smoove Origin io



3 sec

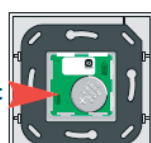

Appuyer sur Prog jusqu'au bref mouvement du volet



Bref mouvement

#### Avec la Situio 1 ou 5 io ou Chronis io à ajouter ou à supprimer

**Nb :** pour la situio 5 io, sélectionner au préalable le canal souhaité

Confirmation à exécuter dans les 5 secondes

#### Situio 1 ou 5 io

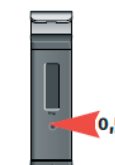

Arrière Situio io

Appuyer brièvement sur Prog

#### Chronis io

ou

0,5 sec

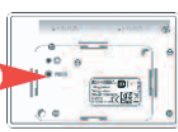

Arrière Chronis io

Appuyer brièvement sur Prog

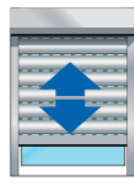

Bref mouvement

La télécommande est programmée

Recommencer la même opération pour chacun des volets

### Programmation de la position favorite «my»

#### Le volet roulant est pré-réglé en lames ajourées

**Nb :** la manipulation est identique pour les Situio 1 et 5 io et la Chronis io.  
 Avec Situio 5 io, sélectionner au préalable le canal souhaité

#### Utilisation

#### Smoove Origin io

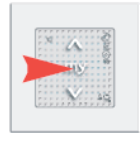

Le volet roulant se déplace jusqu'à la position enregistrée en lames ajourées

#### Modification

#### Smoove Origin io



#### Smoove Origin io

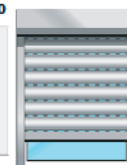

Positionner le volet dans la position favorite «my» souhaitée

#### Smoove Origin io



Enregistrer la position favorite «my»

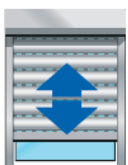

Bref mouvement

#### Suppression

#### Smoove Origin io

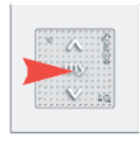

Positionner le volet dans la position favorite «my»

#### Smoove Origin io

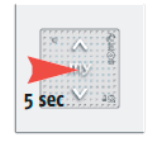

Bref mouvement. Position «my» effacée